

**глазов®**  
www.glazovmebel.ru

РОССИЯ

ООО "Глазовская мебельная фабрика"  
Удмуртская Республика, г.Глазов  
ул. Сибирская, 42

**ЕИС**

Модульная серия корпусной мебели "Sheglock"  
Sheglock 10 (гостиная) Шкаф угловой

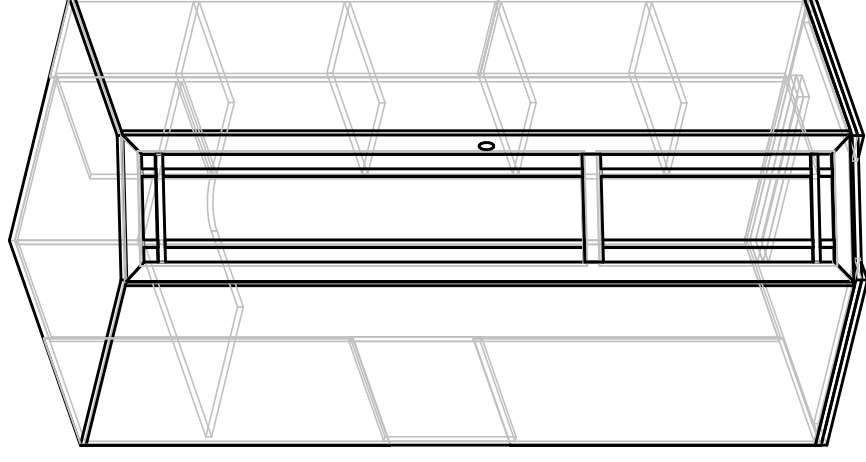

Габаритные размеры в мм  
860x860x2107

**ИНСТРУКЦИЯ ПО СБОРКЕ**

Уважаемый покупатель, обращаем Ваше внимание на то, что внешний вид изделия во многом зависит от качества сборки.

### ПОДГОТОВКА К СБОРКЕ

1. Распаковать упаковку (при этом сохранить упаковочные ярлыки).
2. Ознакомиться с данной инструкцией по сборке.
3. Подготовить инструмент: молоток, набор отверток, рулетку, сверло на  $\phi$  8 мм.
4. Подготовить место для сборки.
5. Прямоугольность собранных каркасов проверить рулеткой по диагонали.

### Внимание!

Опрокидывание мебели может привести к серьезным или смертельным телесным повреждениям. Для предотвращения опрокидывания мебель должна быть постоянно прикреплена к стене.

Крепежные средства для крепления к стене не прилагаются, для разных материалов стен требуются различные крепления. Используйте крепежные средства, подходящие для материала стен в Вашем доме. Если вы не уверены, какой тип крепления подходит к данному материалу, обратитесь в специализированный магазин.

### Примечание.

1. Заднюю стенку крепить гвоздями компл.№10(П) с шагом 200мм.
2. До монтажа дверей, изделие следует прикрепить к стене, используя комплект №20, для предотвращения падения изделия.
3. Заглушки на фурнитуру устанавливать после полной сборки изделия на видимые части.
4. Изделия набора после сборки соединить между собой межсекционной стяжкой компл.№12, предварительно просверлив под нее отверстие диаметром 6 мм.

### ПРАВИЛА ЭКСПЛУАТАЦИИ И УХОДА ЗА МЕБЕЛЬЮ

1. Мебель, перевозимая при температуре ниже  $0^{\circ}\text{C}$ , охлаждается и при установке в помещении "запотекает", поэтому ее следует немедленно протереть чистой, сухой, мягкой тканью.
2. Мебель предназначена для эксплуатации в помещениях с температурой воздуха  $+10+28^{\circ}\text{C}$  и относительной влажностью 50-70%. Не рекомендуется ставить мебель близко к источникам тепла, а также к сырым и холодным стенам. Ее следует держать от прямого попадания солнечных лучей.
3. На поверхности деталей не следует ставить горячие и влажные предметы. Нежелательно попадание кислот, щелочей и растворителей (спирт, бензин, ацетон).
4. Поверхности следует оберегать от механических повреждений, ударов и царапин, поскольку восстановление поверхности невозможно.
5. Поверхности мебели следует чистить специальным составом, который можно приобрести в магазине.
6. Зеркала и стекла рекомендуется чистить любыми средствами, предназначенными для этих целей.
7. Для предотвращения повреждения полового покрытия при перемещении мебели следует использовать подстилочный материал (картон, плотная ткань и т.п.)

### ПОРЯДОК ПРЕДЪЯВЛЕНИЯ ПРЕТЕНЗИЙ НА КАЧЕСТВО МЕБЕЛИ

Претензии по некомплектности и производственным дефектам в течение гарантийного срока должны направляться покупателем непосредственно в магазин, где приобретена мебель, с обязательным приложением товарного чека и упаковочных ярлыков.

По дефектам, появившимся из-за несоблюдения покупателем правил эксплуатации и ухода за мебелью, претензии не принимаются.

### К СВЕДЕНИЮ ПОКУПАТЕЛЯ

Предприятие оставляет за собой право вносить изменения в конструктивные элементы мебели на основе внедрения передовой технологии, улучшающие качество выпускаемой продукции.

При обнаружении производственных дефектов ссылайтесь на номер набора мебели, номер ОТК, приложите упаковочные ярлыки

Комплект №3	Ручка-кнопка	Шуруп 4x30	Шайба мет.
	A 1 1	Б 1 1	В 1 1
Комплект №4	Петля	Пластина	Шуруп 4x13
	Г 4	Д 4	Ж 16
Комплект №6	Штанго-держатель	Штанга	Шуруп 4x16
	З 2	И 1 L=817мм	К 6
Комплект №8	Полкодержатель	Полкодержатель с ридашкой арт. РК 5.0x168+К	
	Л 8	Л1 2	
Комплект №10	Шайба мет.	Шуруп 4x16	Гвоздь 1,6x25
	М 24	К 24	П 28
Комплект №11	Наконечник	Шуруп 3,5x13 (ощинки)	
	Л 12	У 24	
Комплект №12	Спаяк межсекц.	Шкант	Шуруп 4x25
	Г 2	Комплект №14	Е 2
Комплект №19	Винт К0Н7x50	Ключ	Заглушка самоклеящая
	Р 36	1	С 26
Комплект №20	Подвеска	Шуруп 4x16	W 13
	Т 2	К 4	
Комплект №45	Эксцентрик	Дюбель двойной	Заглушка
	У 4	Ф 2	Х 4
Комплект №57	Светильник	Крепежный нагнет	соедин.провод-1м
	Ч 1	Ш 1	0 1
Комплект №72	Профиль Н гибкий		
	Н 1 L=252мм		

### Фурнитура

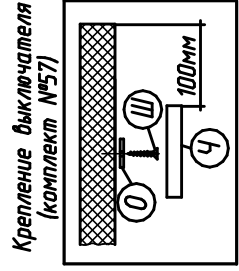
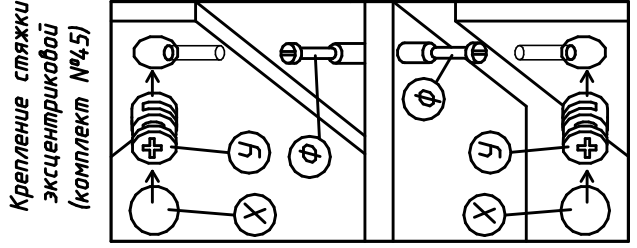
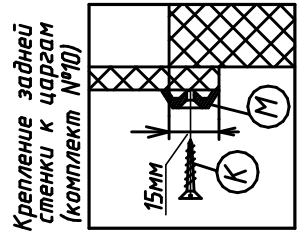
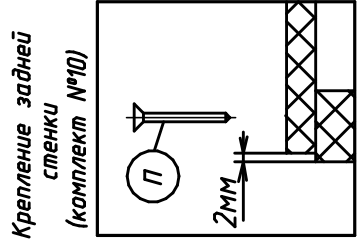
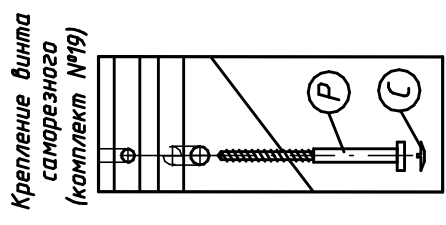
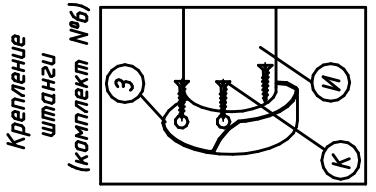
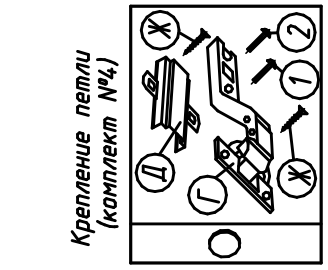

Фасад "Стандарт"

№ детали	Длина	Ширина	Кол
840сб	2050	396	1

Фасад "Зеркало"

№ детали	Длина	Ширина	Кол
901сб	2050	396	1

№ детали	Длина	Ширина	Кол
1119,1033	2054	560	2
1046,1034	2054	406	2
1040	2054	588	1
1015	857	857	2
1017	824	556	1
1035,1037	422	252	2
1045	418	350	1
1036	422	249	2
206	587	90	3
1041	880	446	2
1042	1040	280	2

1. Приложить опору №206.
2. С помощью шила №1015. (рис.1)
3. Собрать каркас изделия.
4. Прикрепить опоры №206 к детали №1015 с помощью шурупов компл. №10 (Ю).
5. К опорам № 206 прикрепить наклейки с помощью шурупов компл.№11 (Л,У).

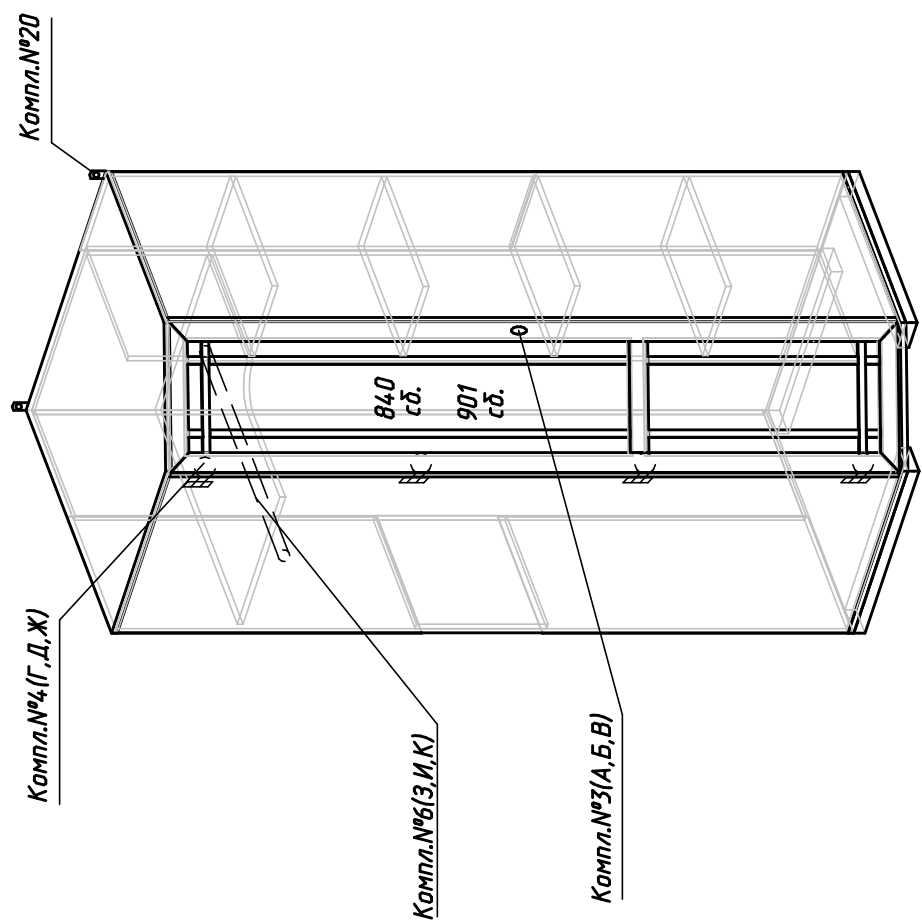
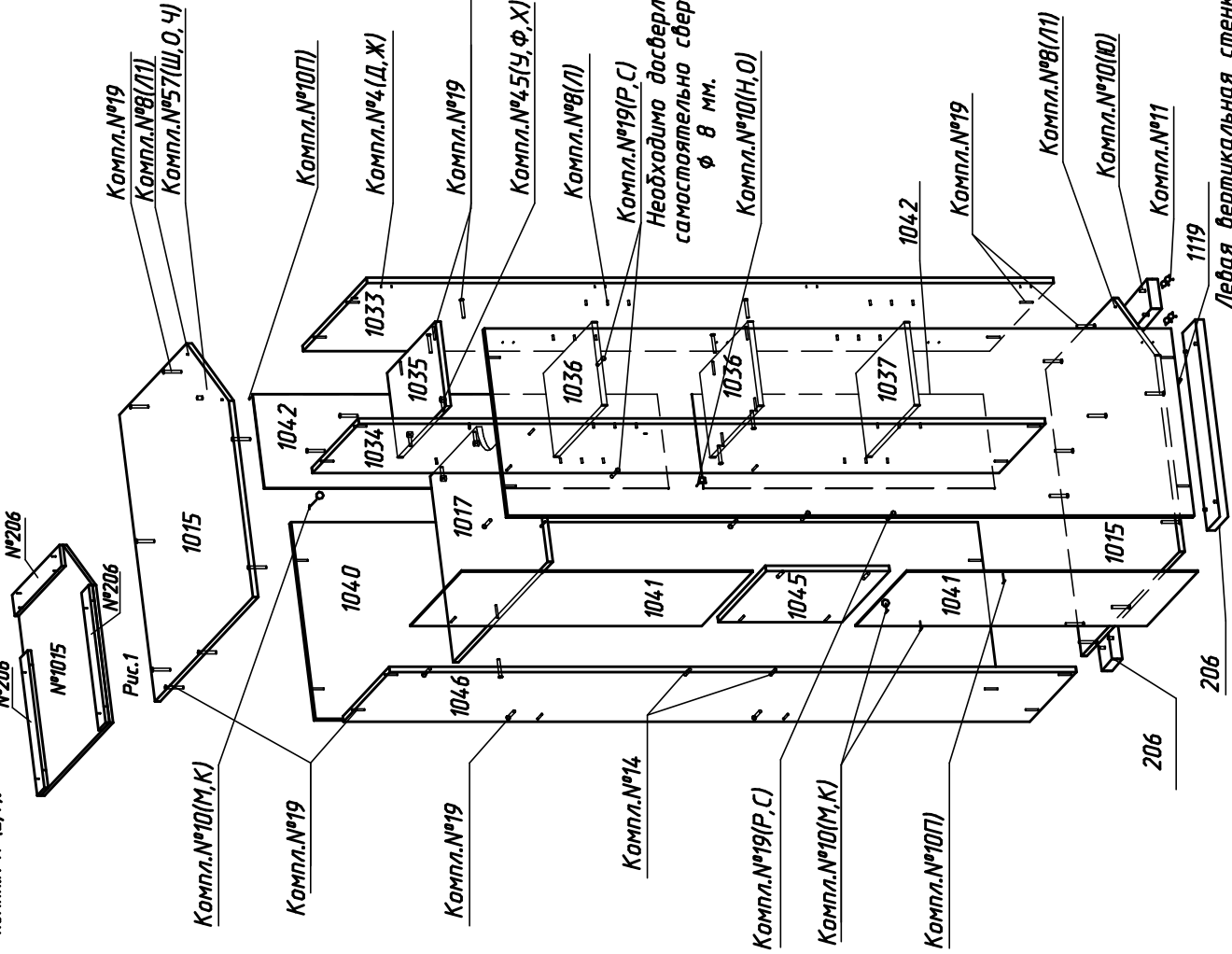

Левая вертикальная стенка шкафа

Схема расположения отверстий на деталях которые необходимо досверлить самостоятельно.

№1119 Левая вертикальная стенка шкафа

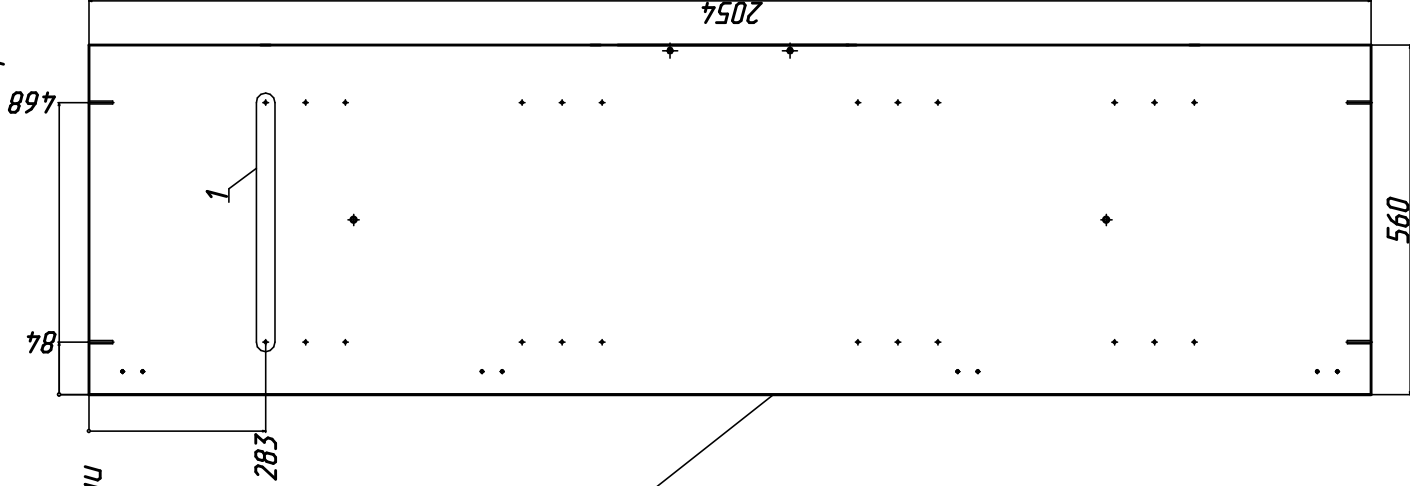

Деталь уложена отверстиями вверх.

Отверстия №1 изображенных на (рис.2) необходимо досверлить насквозь сверлом Ø8мм.

Рис.2

## ПРАВИЛА

по регулировке петель четырехшарнирной, используемой при навеске дверей

Если при монтаже дверей допущена неточность в их положении (большие зазоры между доковой стенкой и дверью; перекося дверей и т.п.), то необходимо произвести регулировку петель. Регулирование осуществляется с помощью винтов поз.1,2,3, в трех направлениях, указанных стрелками а-а, б-б, с-с.

## ПОРЯДОК РЕГУЛИРОВАНИЯ:

1. Ослабить винт поз.2. Это даст возможность перемещения двери по стрелке б-б.
2. Установочным винтом, поз.1 дверь перемещается по стрелке а-а
3. После установки двери в нужном положении винт поз.2 затягивается до отказа.
4. Ослабить винт поз.3. Это даст возможность перемещения двери по стрелке с-с.

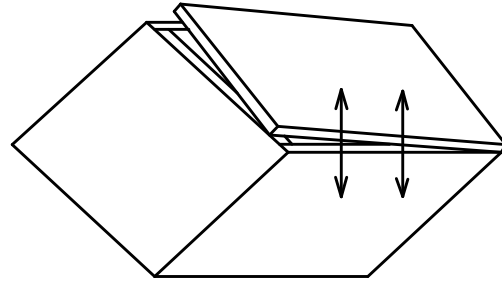
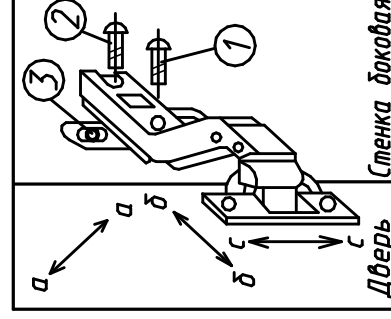
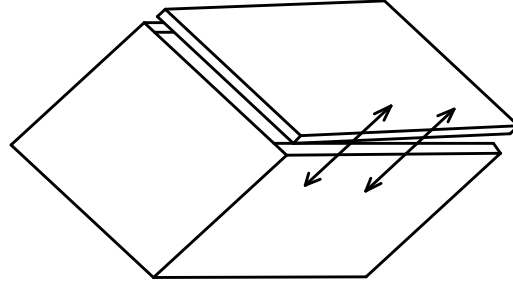

Нижняя часть двери отстает

Дверь наклонена вниз